

ALEO

Schreib-Tisch

4-Fuß
O-Bügel
T-Fuß

Konferenz-Tisch

4-Fuß
O-Bügel

Sitz-Steh-Tisch

T-Fuß (elektromotorisch)

CEKA

Preise '11

CEKA Büromöbelwerke

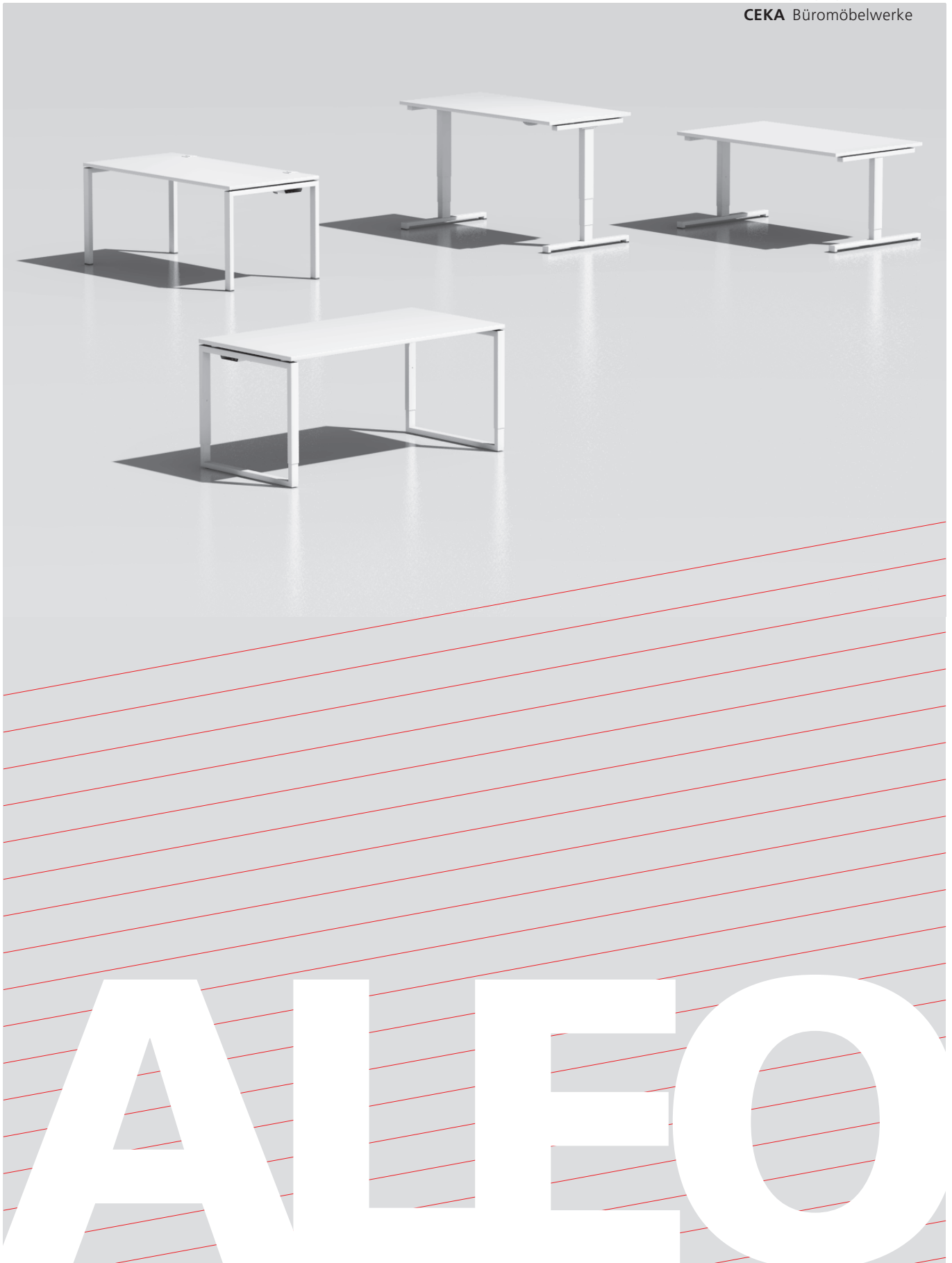

ALEO Tisch **H740** 620..860 650..850

hve_ 001

186 Raster 10mm Inbus

183 10mm Inbus

184 10mm werkzeuglos

185 3mm werkzeuglos

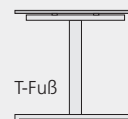
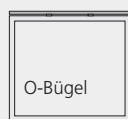
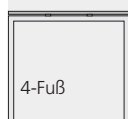

■ Konstruktion

Tischplattform aus symmetrisch angeordneten Traversen, austauschbare Gestellseiten-teile, formschlüssig mit Traversen verschraubt

GS zertifiziert

■ Funktionen

_Einzel-Arbeitstisch

_Kombinierte Arbeitstische

_Konferenzstisch

■ Platte

_Holzwerkstoff hochverdichtet mit Melaminharz beschichtet, Emissionsklasse E1 nach DIN 68765, 18 oder 25mm stark

Option Echtholz-Furnier mit UV-Lack

18 oder 25mm

oder HPL-Vollkernplatte 12mm

_Kanten 3mm ABS Kunststoff oder Furnier

_Platte fest mit Traversen verschraubt,

Option verschiebbare Platte mit zusätzlichen Konsolen

■ Tragrahmen/Gestell

_Traversen 40x40mm Präzisionsstahlrohr, schwarz pulverbeschichtet

_Steckverbinder der Seitenteile werden in Traversen eingeschoben und formschlüssig mit Inbus-Senkschrauben verspannt

_Gestell-Varianten 4-Fuß, O-Bügel oder T-Fuß, Konferenz-Tische nicht mit T-Fuß

_Gestell-Elemente pulverbeschichtet weiß, schwarz oder aluminiumfarbig

Option Hochglanz verchromt oder Beschichtung in Chrom-Optik (je nach Ausführung und Abmessung)

■ Maße mm

B 800. 1000. 1200. 1400. 1600.1800. 2000. 2200

T 600. 800. 900. 1000

Konferenz 1200. 1400. 1600

H (Tischplatte 25mm) 740 / 650...850 / 620...860

■ Material und Kosten sparen

mit Konfigurationen

aus dem ALEO-Baukasten

_Doppel-Arbeitsplatz 2 tiefe Seitenteile ersetzen 4 Standard-Seitenteile

_Lineare Verkettung 1 Verbindungselement ersetzt 2 Standard-Seitenteile

_Ansatzstisch barrierefreie Eckverbindung

_3er-Kombination mit 3 statt 6 Seitenteilen

■ Vorteile des modularen Systems

Aufgrund der montagefreundlichen Verbindung von Plattformen und Gestellelementen können ALEO-Tische jederzeit umgebaut oder erweitert werden.

Konferenzstische und Tischkonfigurationen werden für den einfacheren Transport zerlegt geliefert.

■ Elektrifizierung / Kabelmanagement

_horizontal geräumige, beidseitig abklappbare Kabelwanne aus Stahlblech, gepulvert in Gestellfarbe (bei verchromten Seitenteilen schwarz), B: Schreibtisch –200, Konferenzstisch –600mm

_vertikal magnetisch befestigter Kabelkanal aus Stahlblech, frei positionierbar an den Fußprofilen der Seitenteile, pulverbeschichtet in Gestellfarbe

_Kabelführung durch die Platte mit Kabelauslässen an der Plattenkante oder Kabelbuchsen in der Platte

■ Zubehör

_Geräteträger für PC und/oder Drucker, frei positionierbar am Seitenteil

_Beinraumbleden Montage an fester Platte, additiver Multifunktionstraverse oder Schiebeplattenrahmen

_Sichtschutzelemente siehe PL 2011 'Preform'

■ Umwelt

_Alle Werkstoffe werden entsprechend der Zertifizierung nach DIN EN ISO 9001/14001 eingesetzt. Die Materialien der Bauteile sind durch international gängige Kurzzeichen gekennzeichnet.

_Gesundheits- und umweltschädliche Inhaltsstoffe sind nach heutigem Erkenntnisstand vermieden. Lackierungen, Beschichtungen und Verleimungen sind emissionsfrei. Alle Kunststoffteile sind frei von PVC.

_Systembestandteile können sortenrein nach Materialien getrennt und zu 100% wiederverwertet werden.

Option Chrom-Optik (Hochglanzbeschichtung) eine umweltschonende Alternative zum galvanischen Verchromen. Sie wird ohne Chrom und andere Schwermetalle erzielt und hat einen deutlich geringeren Energieverbrauch.

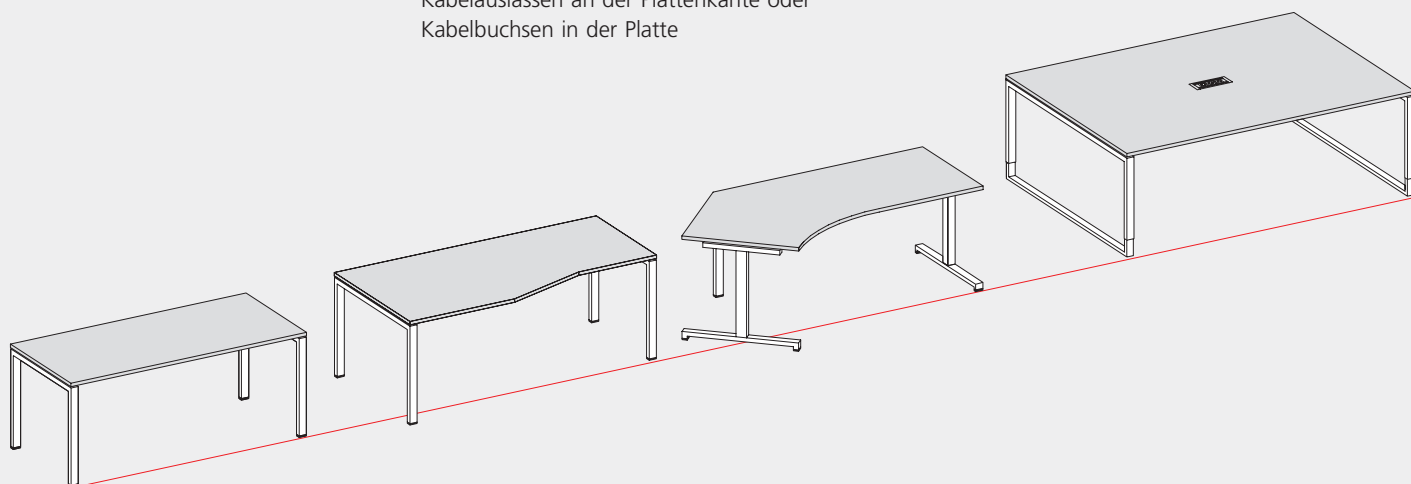

Sitz-Steh-Tisch

H650..1250

Doppel-Teleskop mit Elektromotor, H stufenlos

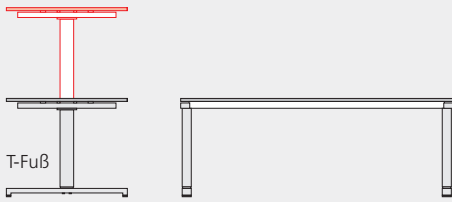

■ Konstruktion

Alle Elemente verwindungsfrei verschraubt unter Beachtung der einwirkenden dynamischen Belastungen

■ Maße

B 1200. 1400. 1600. 1800. 2000. 2200

T 800. 900. 1000

H 650...1250

■ Platten

Platten fest auf den Tragrahmen verschraubt
 _**Holzwerkstoff** hochverdichtet mit Melaminharz beschichtet, Emissionsklasse E1 nach DIN 68765, 18 oder 25mm stark

Option Echtholz-Furnier mit UV-Lack 18 oder 25mm oder HPL-Vollkernplatte 12mm

_**Kanten** 3mm ABS Kunststoff oder Furnier

■ Gestell

pulverbeschichtet aluminiumfarbig, weiß oder schwarz

_**Doppel-Teleskop-Hubsäule** 90x60mm, T-Position, zwischen Fußausleger und Tragrahmen verschraubt

_**Fußausleger** 60x30mm

■ Steuerung

regelt die Laufeigenschaften der Hubsäulen

_**Handling** Auf-/Abtaster unterhalb der Platte aktiv nur bei gedrückter Taste

■ Leistung

_stufenlos H650...1250mm

_Verstellgeschwindigkeit ca. 40mm/sek

_Hubkraft 75kg

■ Komfort

_barrierefrei T-Fuß-Gestell ohne Traverse

_leise Motoren <50dB

_synchronisierte Motoren optimaler Gleichlauf auch bei ungleichmäßig verteilter Last auf der Platte

Option Bedienmodul mit Memory

■ Sicherheit

_**Auffahrschutz** Sensor erkennt Kollisionen, stoppt die Bewegung, Platte fährt 20mm vom Hindernis zurück

_automatische Abschaltung für 18 Minuten bei zu hoher Belastung oder Dauerbetrieb (>2 Minuten)

_unterer Höhenbereich wird zur Sicherheit nur nach zweimaligem Tastendruck erreicht

_Abstandhalter für Reihen- oder Blockaufstellung

■ Umweltverträglichkeit

_recyclebar 100%

_Leistungsaufnahme 118W, Standby 0,6 W/h

■ Elektrifizierung

_horizontal geräumige, beidseitig abklappbare Kabelwanne (Stahlblech), gepulvert in Gestellfarbe

_vertikal flexible Kunststoff-Kabelkette mit Tellerfuß

_Kabelführung durch die Platte Kabel-Auslässe an der Kante oder Kabel-Buchsen

■ Anbau

_Ansatz-Tisch T 600. 800 / B 800. 1000. 1200

Option Kabelkanal für T 800

■ Zubehör

_Geräte-Träger für PC und/oder Drucker, am Seitenteil montierbar

_Beinraum-Blende

_Abstandhalter Sicherheitsabstand bei Kombination mehrerer Tische (Block/Reihe)

_Sichtschutz-Elemente siehe PL 2011 'Preform'

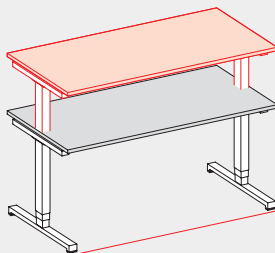

ALEO Schreib-Tisch

4-Fuß

Platte 25 / 18mm^{H=7mm}

Mehrpreis S. 17: HPL 12mm^{H=13mm} / Echtholz-Furnier

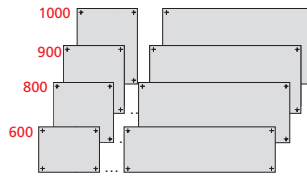

1 Modell	2 H	3	B 800	1000	1200	1400	1600	1800	2000	2200	T
0131001 ges007	hve_001	740 650..850 620..860	pfo_080	100	120	140	160	180	200	220	
			T600								060
			800								080
			900								090
			1000								100
	Raster 10mm	183 186	600								060
			800								080
			900								090
			1000								100
	Raster 3mm	185	600								060
			800								080
			900								090
			1000								100
	Kabelwanne Tisch T ≥800		4 kkh201								

1000.900.1000



1 Modell	2 H	3	B 1600	1800	2000
0131003 ges007	hve_001	740 650..850 620..860	pfo_c4	c5	c6
	Raster 10mm	183 186			
	3mm	185			
			4 kkh201		

1 Modell	2 H	3	B 1600	1800	2000
	hve_001	740 650..850 620..860	pfo_c8	c9	c10
	Raster 10mm	183 186			
	3mm	185			
	Kabelwanne		4 kkh201		

*siehe PL 2011

5 Farbe

- fpl_*** Platte + Kante
fge_ Gestell
001 aluminiumfarbig
975 schwarz matt
940 weiß matt
 Mehrpreis auf Anfrage
049 verchromt
4-Fuß Typ **k4 / k5**

6 Platten-Stärke

- pst_025 018 012** HPL Mehrpreis
302 Chrom-Optik
303 Chrom-Optik schwarz
304 Chrom-Optik matt

H 740
 verstellbar

H740 620..860 650..850

hve_ 001

186 Raster 10mm Inbus

183 10mm Inbus

185 3mm werkzeuglos

Tisch

1000...800

740 850 860

440 440 600

1 Modell **0131002 ges007** 2 H **hve_ 001** 740 650..850 620..860 3 B 1600 1800 1800 links rechts **pfo_ a3 a4 a6 par_ 001 002**

Raster 10mm **183** **186**

3mm **185**

Kabelwanne **kkh201**

1000...800

740 650..850 620..860 3 B 2000 2000 **pfo_ a7 a8 par_**

Raster 10mm **183** **186**

3mm **185**

Kabelwanne **kkh201**

1600 1800

800 800 feste Platte

1 Modell **0131004 ges007** 2 H **hve_ 001** 740 650..850 620..860 3 B 2170 2370 **pfo_ k4 k5 par_**

Raster 10mm **183** **186**

3mm **185**

Kabelwanne **kkh201**

ALEO Schreib-Tisch

O-Bügel

Platte 25 / 18mm^{H-7mm}

Mehrpreis S. 17: HPL 12mm^{H-13mm} / Echtholz-Furnier

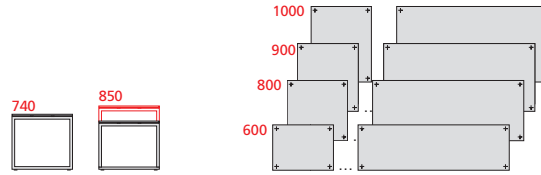

1 Modell 0131001	2 H ges008 hve_	740	650..850	3	B 800	1000	1200	1400	1600	1800	2000	2200	T
		001			pfo_	080	100	120	140	160	180	200	220
					T600								060
					800								080
					900								090
					1000								100
		Raster 10mm	183		600								060
					800								080
					900								090
					1000								100
		Kabelwanne Tisch T ≥800		4	kkh201								

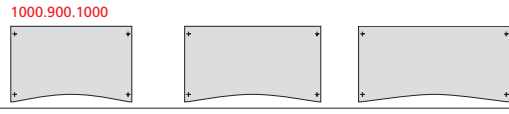

1 Modell 0131003	2 H ges008 hve_	740	650..850	3	B 1600	1800	2000
		001			pfo_	c4	c5
		Raster 10mm	183				

2 H ges008 hve_	740	650..850	3	B 1600	1800	2000
	001			pfo_	c8	c9
		Raster 10mm	183			
		Kabelwanne		4	kkh201	

*siehe PL 2011

5 Farbe

fpl_*

Platte + Kante

fge_

Gestell

001 aluminiumfarbig

975 schwarz matt

940 weiß matt

Mehrpreis auf Anfrage

302 Chrom-Optik

303 Chrom-Optik schwarz

304 Chrom-Optik matt

6 Platten-Stärke

pst_ 025

018

012

HPL Mehrpreis

H740 650..850

hve_001 **183 Raster** 10mm Inbus

Tisch

1 Modell 0131002	2 H hve_001	740	650..850	3 B 1600	1800	1800	links	rechts
ges008			183	pfo_ a3	a4	a6	par_ 001	002
	Raster 10mm							
	Kabelwanne			4 kkh201				

		740	650..850	3 B 2000	2000			
		001	183	pfo_ a7	a8	par_		
	Raster 10mm							
	Kabelwanne			4 kkh201				

1 Modell 0131004	2 H hve_001	740	650..850	3 B 2170	2370			
ges008			183	pfo_ k4	k5	par_		
	Raster 10mm							
	Kabelwanne			4 kkh201				

ALEO Schreib-Tisch

Platte 25 / 18mm^{H-7mm}

Mehrpreis S. 17: HPL 12mm^{H-13mm} / Echtholz-Furnier

T-Fuß

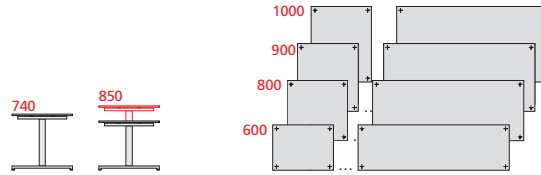

1 Modell	2 H	3	B 800	1000	1200	1400	1600	1800	2000	2200	T
0131001	ges009 hve_001	740 650..850	pfo_080	100	120	140	160	180	200	220	
											060
											080
											090
											100
	Raster 10mm Inbus	183									060
											080
											090
											100
	Raster 10mm werkzeuglos	184									060
											080
											090
											100
	Kabelwanne Tisch T ≥800		4 kkh201								

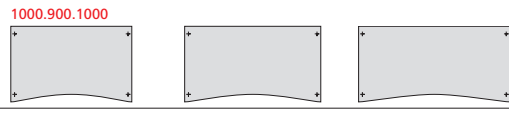

1 Modell	2 H	3	B 1600	1800	2000
0131003	ges009 hve_001	740 650..850	pfo_c4	c5	c6
	Raster 10mm Inbus	183			
	werkzeuglos	184			

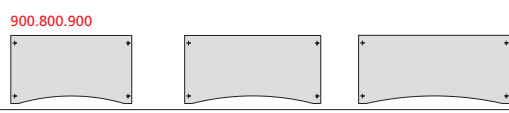

2 H	3	B 1600	1800	2000
740 650..850	pfo_c8	c9	c10	
001				
Raster 10mm Inbus	183			
werkzeuglos	184			

Kabelwanne	4 kkh201			
------------	-----------------	--	--	--

*siehe PL 2011

- 5 Farbe**
fpl_* Platte + Kante
fge_ Gestell
001 aluminiumfarbig
975 schwarz matt
940 weiß matt
Mehrpreis auf Anfrage
302 Chrom-Optik
303 Chrom-Optik schwarz
304 Chrom-Optik matt

- 6 Platten-Stärke**
pst_025 **018** **012**
 HPL Mehrpreis



H740 650..850

hve_001

183 Raster 10mm Inbus

184 10mm werkzeuglos

Tisch

1 Modell	2 H	740	650..850	3	B 1600	1800	1800	links	rechts
0131002	ges009 hve_001			pfo_ a3	a4	a6	par_ 001	002	
	Raster 10mm Inbus		183						
	werkzeuglos		184						
	Kabelwanne			4	kkh201				

		740	650..850	3	B 2000	2000	par_		
	001			pfo_ a7	a8				
	Raster 10mm Inbus		183						
	werkzeuglos		184						
	Kabelwanne			4	kkh201				

1 Modell	2 H	740	650..850	3	B 2170	2370	par_		
0131004	ges009 hve_001			pfo_ k4	k5				
	Raster 10mm Inbus		183						
	werkzeuglos		184						
	Kabelwanne			4	kkh201				

ALEO Konferenz-Tisch

Platte 25 / 18mm^{H-7mm}

Mehrpreis S. 17: HPL 12mm^{H-13mm} / Echtholz-Furnier

H740 620..860 650..850

hve_001

186 Raster 10mm Inbus

183 10mm Inbus

185 3mm werkzeuglos

4-Fuß



1 Modell	2 H		3	B 1200	1400	1600	1800	2000	2200	T
0131106 ges007	hve_001	740	650..850	pfo_120	140	160	180	200	220	
				T1200						122
				1400						142
				1600						162
		Raster 10mm	183	186	1200					122
					1400					142
					1600					162
		Raster 3mm	185		1200					122
					1400					142
					1600					162

O-Bügel

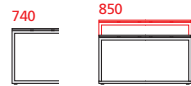

1 Modell	2 H		3	B 1200	1400	1600	1800	2000	2200	T
0131106 ges008	hve_001	740	650..850	pfo_120	140	160	180	200	220	
				T1200						122
				1400						142
				1600						162
		Raster 10mm	183		1200					122
					1400					142
					1600					162
		Kabelwanne Tisch B -600mm		4 kkh201						

*siehe PL 2011

5 Farbe

fpl_* Platte + Kante
fge_ Gestell
001 aluminiumfarbig
975 schwarz matt
940 weiß matt
 Mehrpreis
049 4-Fuß verchromt

H 740
 verstellbar

6 Platten-Stärke

pst_025 **018** **012**
 HPL Mehrpreis

Optionen

Schreib-Tisch

Kantenfarbe

anders als Platte

fka_*

/Tisch

max. /Auftrag

Platte verschiebbar

nicht T600 / k4 / k5 / Konferenz-Tisch

pfk001

Zubehör

Kabel-Auslass

links + rechts

kau402

Kabel-Durchlass

rechteckig

0601215

/Stück

Farbe

fau_**005** schwarz**001** silber**940** weiß

Kabel-Durchlassklappe Aluminium

für Plattenstärke 12/18/25 25mm

0601218 kdu_ 224 236

240x80

360x120

Kabel-Führung vertikal, Magnetbefestigung

0601108**ges_**

4-Fuß

007

O-Bügel

008

T-Fuß

009

H

hve_

Farbe

pulverbeschichtet

Chrom

fge_**940** weiß matt**001** aluminiumfarbig**975** schwarz matt

Kabel-Bügel

932032

H 740	001	001	001
650...850	183	183	183
" werkzeuglos	185		184
620...860	186		

Geräteträger mit

PC-Halter

Druckertablar

PC-Halter +

2x PC-Halter**2x** Druckertablar

Farbe

0601548 apc_**001****002****012****011****022****fge_****940** weiß matt**001** aluminiumfarbig**975** schwarz matt

zum Nachrüsten

495070**495071**

Multifunktions-Traverse Befestigung von Beinraum-Blende/Panel bei fester Platte (T-Fuß ab T800)

Farbe

0601144**ges_****pbr_**

B800

1000

1200

1400

1600

1800

2000

2200

k4

1800

k5

2000

2200

fge_*

für 4-Fuß / O-Bügel

007 008

T-Fuß

009

Beinraum-Blende Melamin 18mm, H 300mm für Tisch

Adapter

0601145**pbr_**

B800

1000

1200

1400

1600

1800

2000

2200

adp_

für Platte 25mm fest

003

Multifunktions-Traverse

006

Schiebplattenrahmen

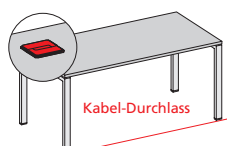
004

Kabel-Durchlass

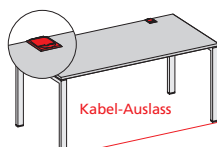

Kabel-Auslass

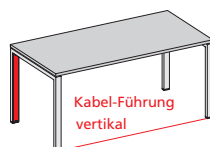
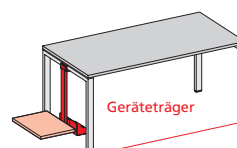
Kabel-Führung
vertikal

Geräteträger

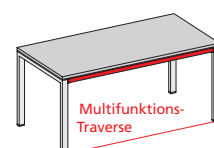
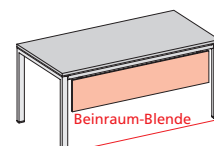
Multifunktions-
Traverse

Beinraum-Blende

ALEO Konfigurationen

Material und Kosten sparen

mit Konfigurationen aus dem ALEO-Baukasten

Doppel-Arbeitsplatz	2 tiefe Seitenteile ersetzen 4 Standard-Seitenteile
Lineare Verkettung	1 Verbindungselement ersetzt 2 Standard-Seitenteile
Ansattisch	barrierefreie Eckverbindung
3er-Kombination	mit 3 statt 6 Seitenteilen

1. Linearverkettung

- 1.1 Tischplattform 1600x800 /2x
- 1.2 Abschlusselement T800 /2x
- 1.3 Verbindungselement T800

2. Doppel-Arbeitsplatz

mit durchgehenden Seitenteilen

- 2.1 Tischplattform 1600x800 /2x
- 2.2 Abschlusselement T1600 /2x

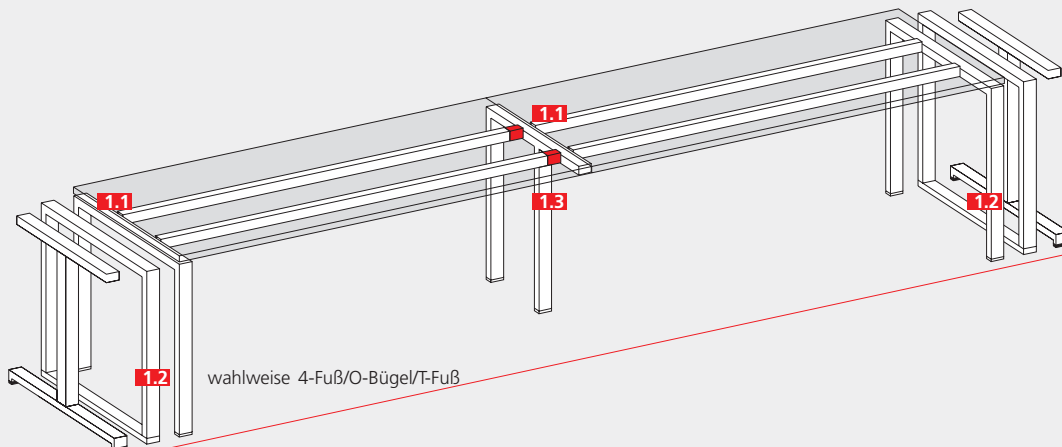
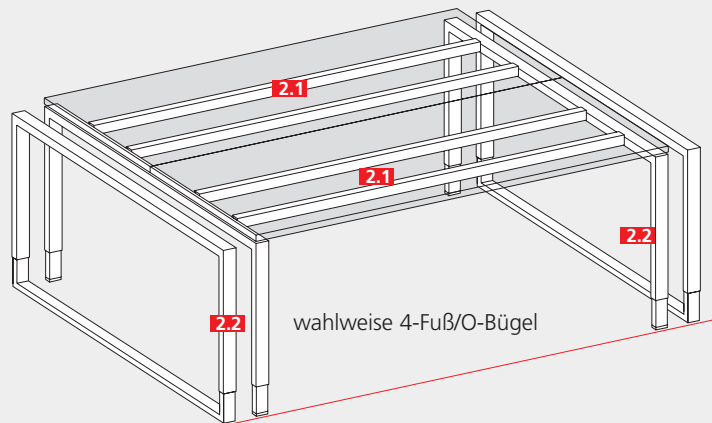

Vorteile des modularen Systems

Aufgrund der montagefreundlichen Verbindung von Plattformen und Gestell-Elementen können ALEO-Tische jederzeit umgebaut oder erweitert werden

Konferenztische/Konfigurationen werden für den Transport zerlegt geliefert

3. 3er Kombination

- 3.1 Basistisch (H740) 1600x800, feste Platte
- 3.2 Tischplattform 1600x800 /2x
- 3.3 1x Abschluss-Element T1600
- 3.4 Traversen-Adapter für Basis-Tisch T800 /2x

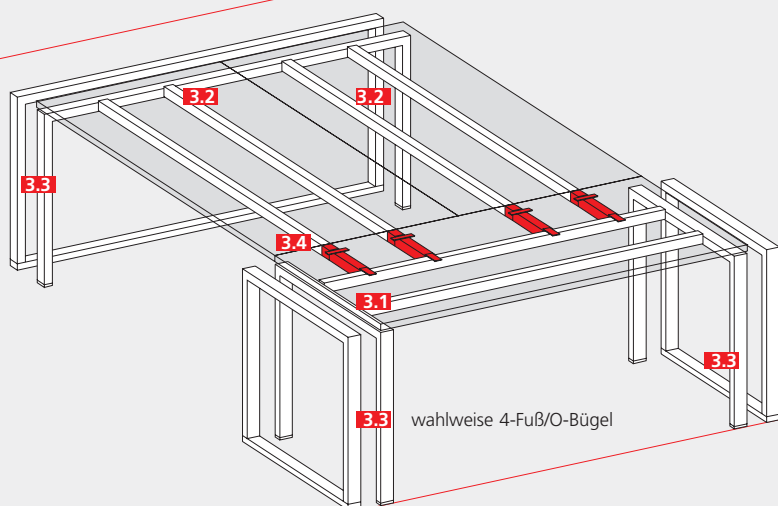

4. Ansatz Tisch

- 4.1 Basistisch 2000x600 mit fester Platte
- 4.2 Tischplattform 1600x800
- 4.3 Traversenadapter für Basistisch T 600
- 4.4 Abschlusselement T800

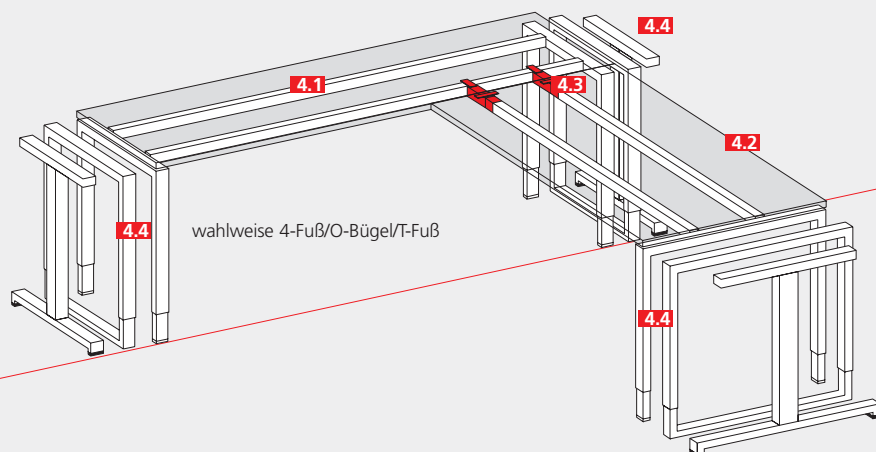

ALEO Tisch-Plattform

Baukasten

Platte 25 / 18mm^{H-7mm}

Mehrpreis S. 17: HPL 12mm^{H-13mm} / Echtholz-Furnier

für Schreibtisch

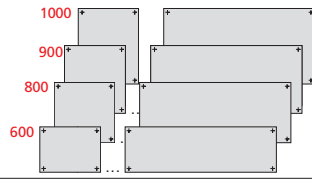
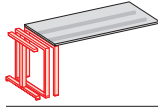

1 Modell	2 ges999	3	B 800	1000	1200	1400	1600	1800	2000	2200	T
0131001		pfo_	080	100	120	140	160	180	200	220	
		T600									060
		800									080
		900									090
		1000									100

1 Modell	2 ges999	3	B 1600	1800	2000	1600	1800	2000
0131003		pfo_	c4	c5	c6	c8	c9	c10

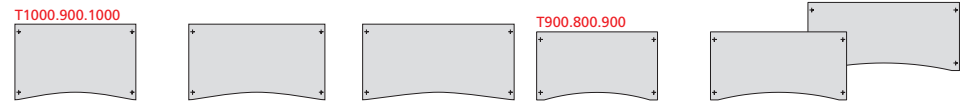

1 Modell	2 ges999	3	B 2170	2370		links	rechts
0131004		pfo_	k4	k5		par_ 001	002



1 Modell	2 ges999	3	B 1600	1800	1800	2000	2000	
0131002		pfo_	a3	a4	a6	a7	a8	par_



für Konferenztisch

1 Modell	2 ges999	3	B 1200	1400	1600	1800	2000	2200	T
0131106		pfo_	120	140	160	180	200	220	
		T1200							122
		1400							142
		1600							162

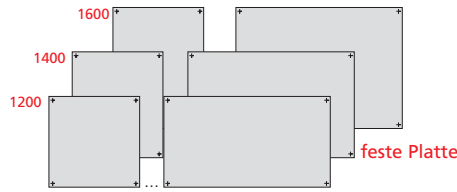

*siehe PL 2011

4 Farbe

fpl_*
Platte + Kante

5 Platten-Stärke

pst_ 025 018 012
HPL Mehrpreis

Kabelwanne

1	2	B 800	1000	1200	1400	1600	1800	2000	2200		
0601123	k kh201_	080	100	120	140	160	180	200	220	k4	k5

Schreibtisch B -200
Konferenztisch B -600

Abschluss / Verbindung

H740
hve_ 001

620..860
186 Raster 10mm Inbus

650..850
183 10mm Inbus
184 10mm werkzeuglos
185 3mm werkzeuglos

Abschluss

4-Fuß

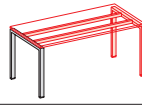
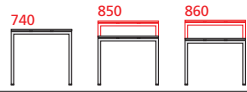

1 Modell 0113131	2 Typ ges007	3 H hve_	740 001	650..850 183	620..860 186
			Raster 10mm	183	186
			3mm	185	

4 sti_	T 600 060	800 080	900 090	1000 100	1200 120	1400 140	1600 160	1800 180
---------------	---------------------	-------------------	-------------------	--------------------	--------------------	--------------------	--------------------	--------------------

O-Bügel

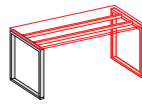
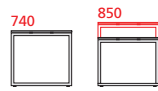

2 Typ ges008	3 H hve_	740 001	650..850 183
		Raster 10mm	183

4 sti_	T 600 060	800 080	900 090	1000 100	1200 120	1400 140	1600 160	1800 180
---------------	---------------------	-------------------	-------------------	--------------------	--------------------	--------------------	--------------------	--------------------

T-Fuß

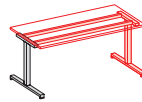
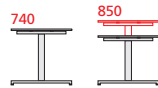

2 Typ ges009	3 H hve_	740 001	650..850 183
		Raster 10mm Inbus	183
		werkzeuglos	184

4 sti_	T 600 060	800 080	900 090	1000 100
---------------	---------------------	-------------------	-------------------	--------------------

Verbindung lineare Verkettung

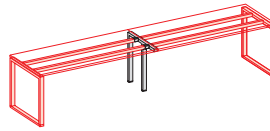

1 Modell 0113132	2 H hve_	740 001	650..850 183	620..860 186
		Raster 10mm	183	186
		3mm	185	

3 sti_	T 600 060	800 080	900 090	1000 100	1200 120	1400 140	1600 160	1800 180
---------------	---------------------	-------------------	-------------------	--------------------	--------------------	--------------------	--------------------	--------------------

Fußposition	Standard	4 pfu_ 001
	einseitig zurück	005
	beidseitig zurück	004

*siehe PL 2011

5 Farbe
fge_

Gestell
001 aluminiumfarbig
975 schwarz matt
940 weiß matt

Mehrpreis pro Seitenteil '4-Fuß'
049 verchromt
T...1000 1200...
H 740 verstellbar

T...1000
Mehrpreis auf Anfrage
302 Chrom-Optik
303 Chrom-Optik schwarz
304 Chrom-Optik matt

ALEO Stützfuß / Traversen-Adapter

		verstellbar			
Stützfuß für k4 / k5		fest	Inbus	werkzeuglos	
			Raster 10	3	
1 Modell	2 H	740	620..860	650..850	
0113133	hve_	001	186	183	185

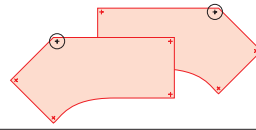

3 für Platte abgewinkelt
par_ 001 **002**
 links rechts

4 für Platten-Stärke
pst_ 018 **025** **012**

5 Farbe
fge_ _____
001 aluminiumfarbig
975 schwarz matt
940 weiß matt

Mehrpreis

Mehrpreis auf Anfrage
302 Chrom-Optik
303 Chrom-Optik schwarz
304 Chrom-Optik matt

H 740 _____
 verstellbar _____

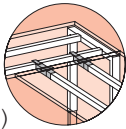

Traversen-Adapter (2) für Eckverbindung

1 Basis-Tisch	2	T 600	800	900	1000	1200	1400	1600	
0601080	pti_	060	080	090	100	120	140	160	

3 für Platten-Stärke
pst_ 018 **025** **012**

HPL 12mm Vollkernplatte weiß⁹⁴⁰

Mehrpreis

	B 800	1000	1200	1400	1600	1800	2000	2200
T 600 x								
800 x								
900 x								
1000 x								
1200 x								
1400 x								
1600 x								

Bestellcode

fpl

Freiform

a3	a4	a6	a7	a8
----	----	----	----	----

c4	c5	c6	c8	c9	c10
----	----	----	----	----	-----

k4	k5
----	----

Echtholz-Furnier 18/25mm Platte + Kante

	B 800	1000	1200	1400	1600	1800	2000	2200
T 600 x A								
B								
800 x A								
B								
900 x A								
B								
1000 x A								
B								
1200 x A								
B								
1400 x A								
B								
1600 x A								
B								

Bestellcode

fpl

Abbildung siehe PL 2011

Preisgruppe

A

- 046** Ahorn hell
- 037** Buche
- 016** Eiche
- 021** Eiche 'Wenge'
- 020** Esche schwarz
- 603** Kernbuche
- 032** Nussbaum

B

- 054** Birne
- 026** Kirsche
- 602** Makassar
- 601** Zebrano

Freiform

a3	a4	a6	a7	a8
----	----	----	----	----

A					
B					

c4	c5	c6	c8	c9	c10
----	----	----	----	----	-----

A					
B					

k4	k5
----	----

A		
B		

ALEO Sitz-Steh-Tisch

Platte 25 / 18mm^{H-7mm}

Mehrpreis S. 17: HPL 12mm^{H-13mm} / Echtholz-Furnier

H650...1250 T-Fuß

Doppel-Teleskop mit Elektromotor, H stufenlos

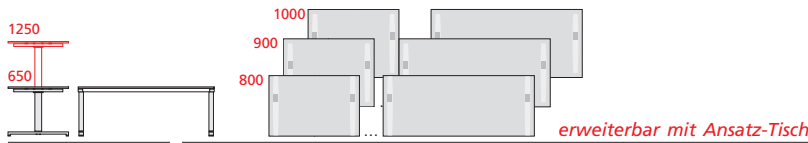

1 Modell	2	B 1200	1400	1600	1800	2000	2200	T
0131031	pfo_	120	140	160	180	200	220	
								080
								090
								100
Kabelwanne	3	kkh201						

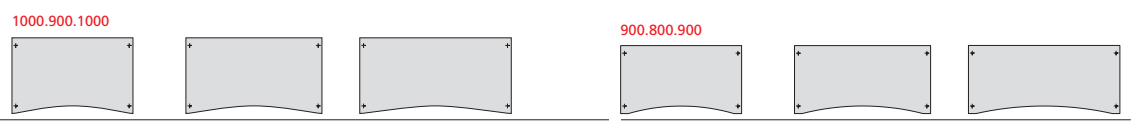

1 Modell	2	B 1600	1800	2000	1600	1800	2000
0131033	pfo_	c4	c5	c6	c8	c9	c10
Kabelwanne	3	kkh201					

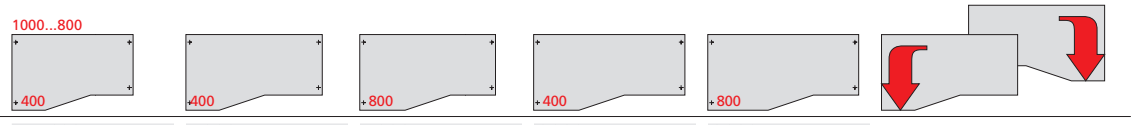

1 Modell	2	B 1600	1800	1800	2000	2000	links	rechts
0131032	pfo_	a3	a4	a6	a7	a8	par_ 001	002
Kabelwanne	3	kkh201						

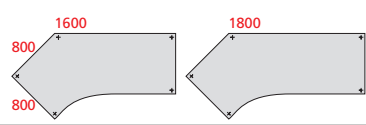

1 Modell	2	B 2170	2370	
0131034	pfo_	k4	k5	par_
Kabelwanne	3	kkh201		

*siehe PL 2011

5 Farbe

fpl_* fge_ _ _
 Platte + Kante Gestell
 001 aluminiumfarbig
 975 schwarz matt
 940 weiß matt

6 Platten-Stärke

pst_ 025 018 012
 HPL Mehrpreis

CEKA Büromöbelwerke
C. Krause & Sohn GmbH & Co. KG
D-36304 Alsfeld
Erich-Krause-Str. 1
Fon 0049(0)6631/186-0 Fax -150
| info@ceka.de
|
www.ceka.de
|

CEKA

■ **NRW**

Forum für Bürokultur
40670 Meerbusch
Krefelder Str. 78
Fon 02159/6946-348 Fax -350
nrw@ceka.de

■ **Berlin**

10245 Berlin
Stralauer Allee 2 *Spreespeicher*
Fon 030/2949-0480 Fax -871
berlin@ceka.de

■ **Hannover**

30952 Ronnenberg
Lägenfeldstr. 10
Fon 0511/463-730 Fax -869
hannover@ceka.de

ALEO

